

Lila CP²
0 M – 15 kg



www.maxi-cosi.com

Index



3



14



42



4



26



44



8



32



12



37



assento
asiento



estrutura
estructura



adaptadores



rodas da frente
ruedas delanteras



rodas de trás
ruedas traseras



barra frontal
barra delantera



Maxi-Cosi | Lila CP 0 M / Max 15 kg | 3



Montagem *Ensamblaje*

www.maxi-cosi.com



1.

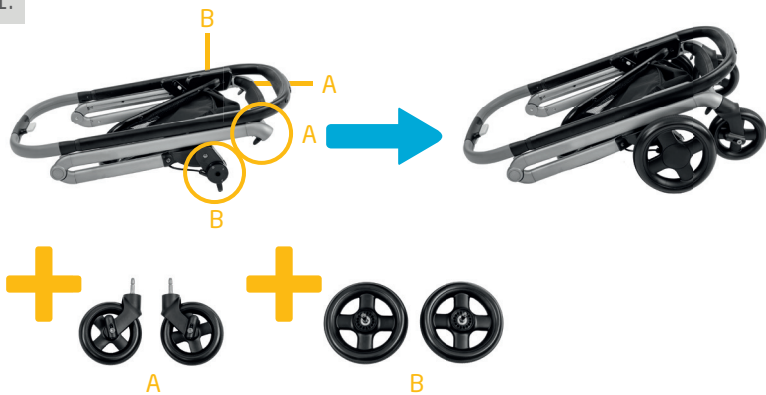

Maxi-Cosi | Lila CP 0 M / Max 15 kg | 5



2.

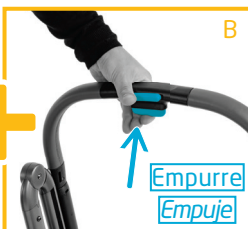
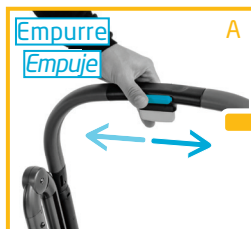



3.

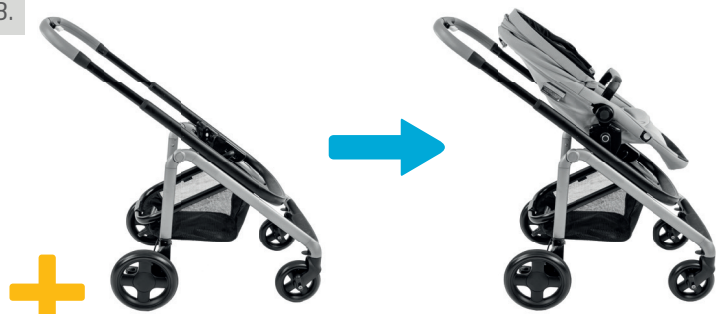

A



B



C

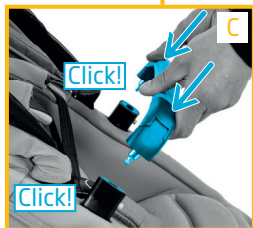

Maxi-Cosi | Lila CP 0 M / Max 15 kg | 7

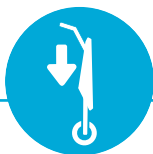

Fechamento ***Plegado***

www.maxi-cosi.com

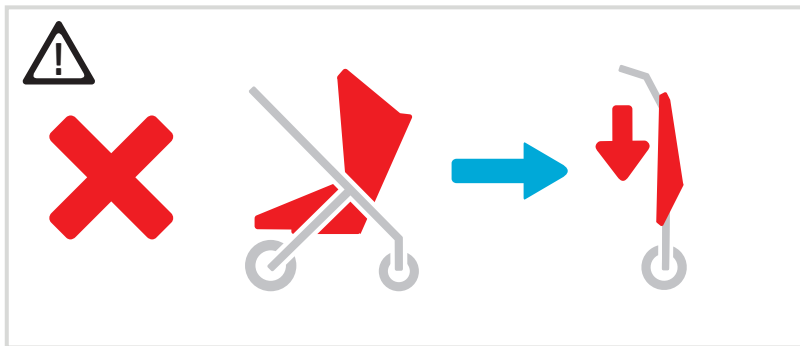
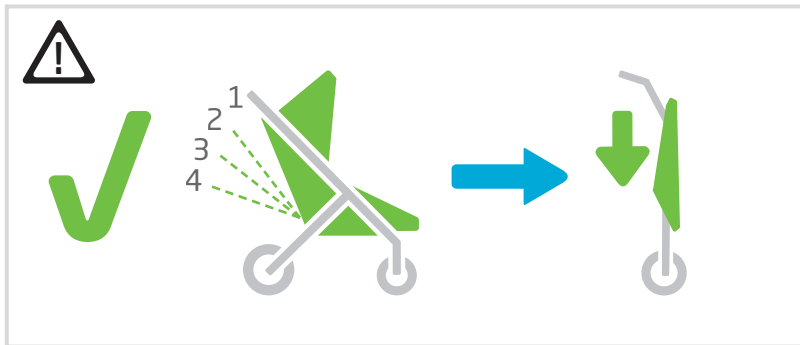

Maxi-Cosi | Lila CP 0 M / Max 15 kg | 9



1.

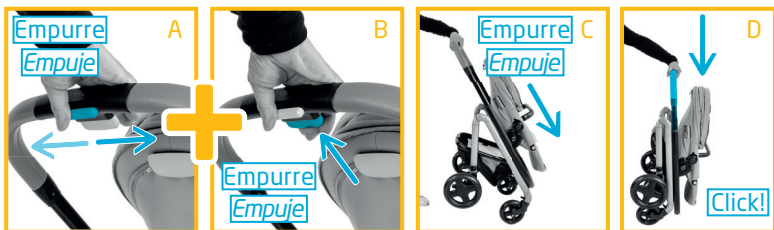
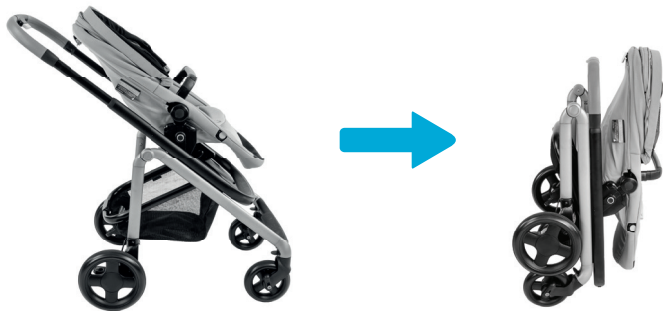



2.

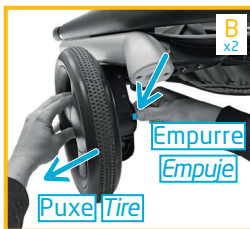
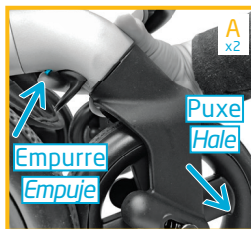
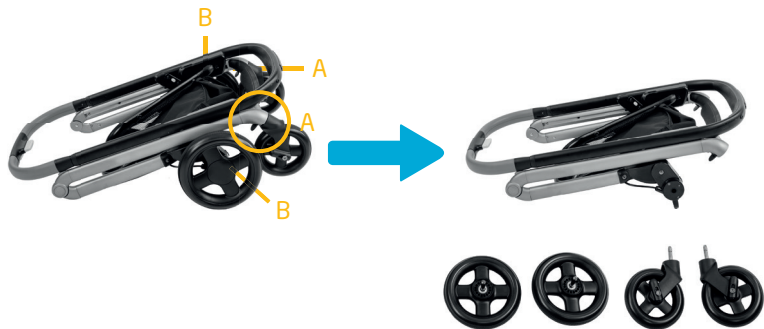



Abertura *Despliegue*

www.maxi-cosi.com

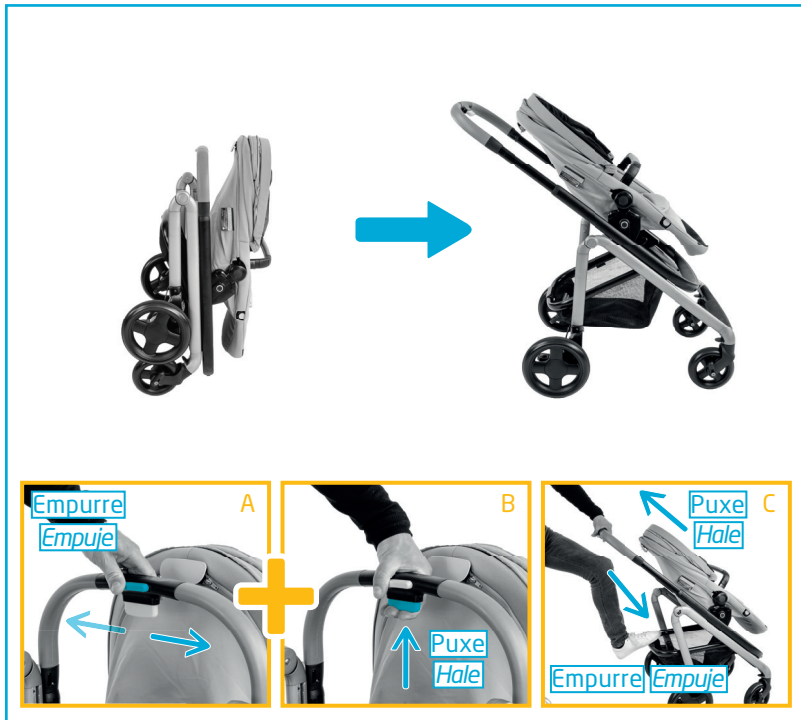



Uso

www.maxi-cosi.com



1.

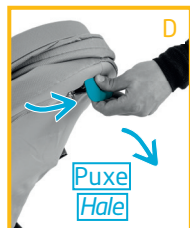
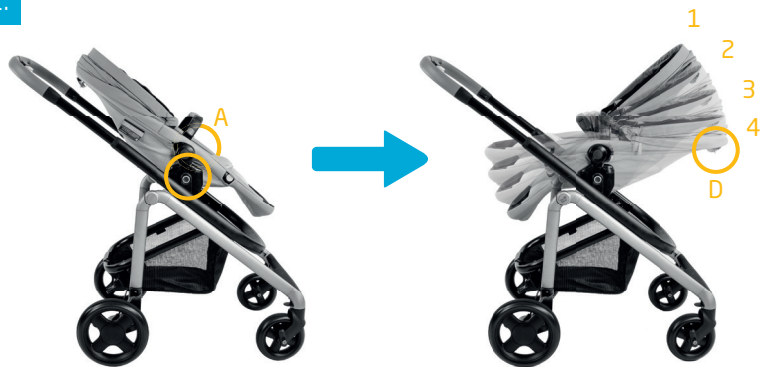



2.





3.

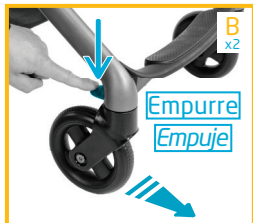

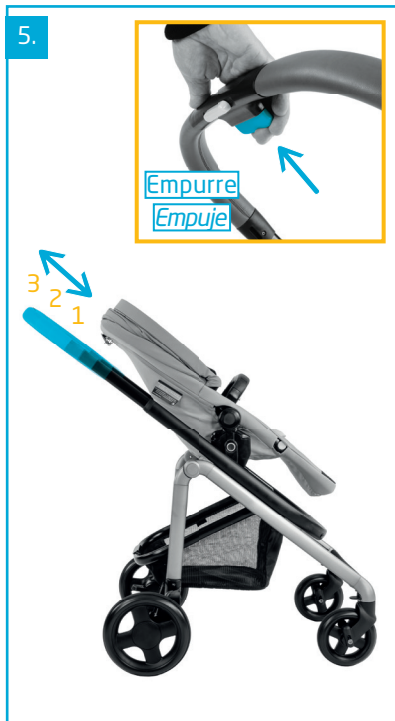
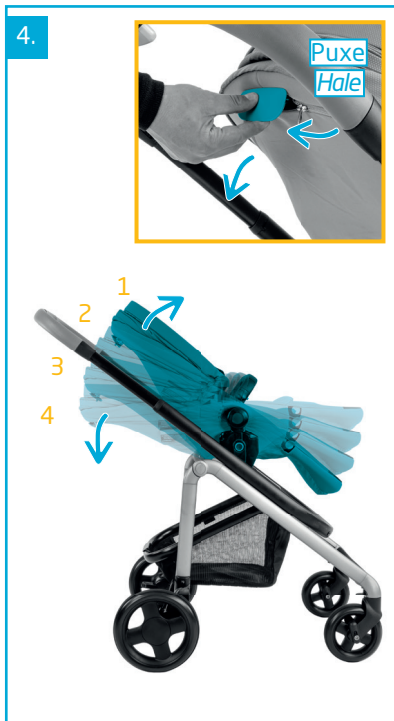



6.





7.





7.

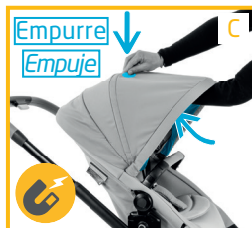



8.





9



Maxi-Cosi | Lila CP 0 M / Max 15 kg | Z3



10.

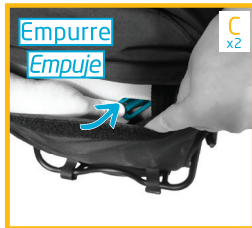
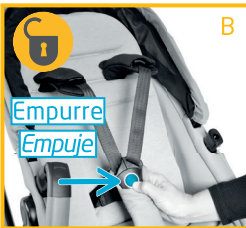
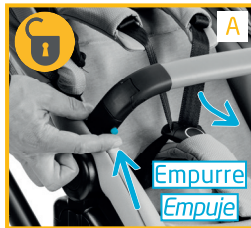

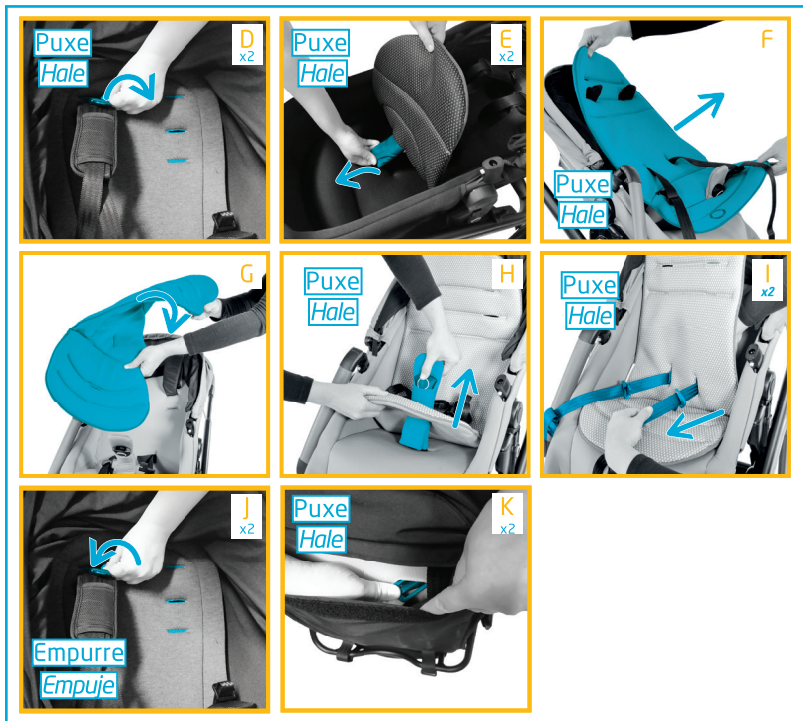



Posicionando a criança *Acomodando al niño*

www.maxi-cosi.com



1.

0 M / Max 6 M

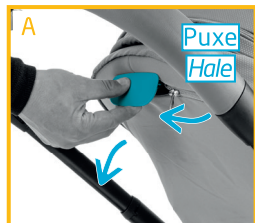

Maxi-Cosi | Lila CP 0 M / Max 15 kg | 27



2.

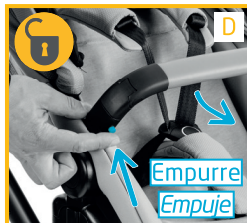



1.

6 M / Max 15 kg

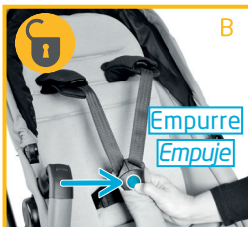
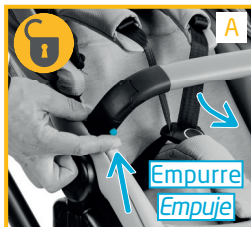

Maxi-Cosi | Lila CP 0 M / Max 15 kg | 29

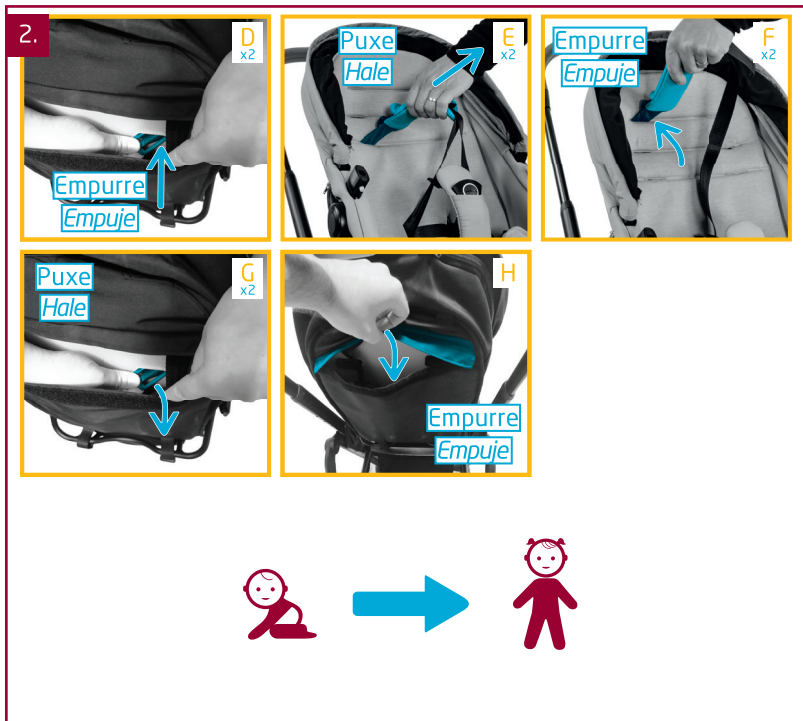



3.



Maxi-Cosi | Lila CP 0 M / Max 15 kg | 31



Carrinho + Moisés **Coche + Moisés**

www.maxi-cosi.com

vendidos separadamente | *se venden por separado*



Nº de série: 1507/MAX



Oria



Compatível com Moisés Oria
Compatible with Moisés Oria

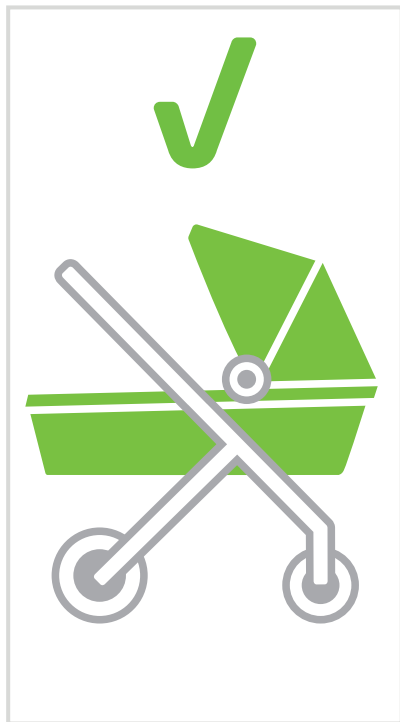



1.

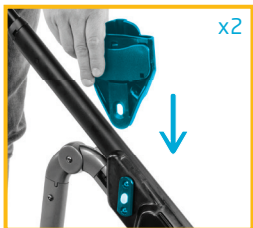

2.



3.







a

Carrinho + Bebê Conforto ***Coche + Silla de Auto***

www.maxi-cosi.com

vendidos separadamente | *se venden por separado*



Verifique a compatibilidade com os seguintes bebês conforto
Consulte la compatibilidad con los siguientes portabebés

Atente-se à utilização
correta dos adaptadores

*Preste atención al uso
correcto de los adaptadores*



Citi



8592/MAX



Marble



8506/MAX

Pebble 360



8044/MAX

Coral 360



8559/MAX





1.



adaptadores
do carrinho
*adaptadores
del cochecito*



2.



adaptadores do
bebê conforto
*adaptadores
del portabebés*



3.



4.





1.



2.



Caso deseje
remover os
adaptadores do
bebê conforto

*Si desea quitar
los adaptadores
del portabebés*

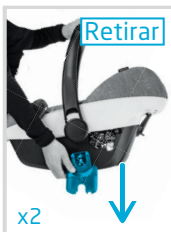



Limpeza e Manutenção *Limpieza y Mantenimiento*

www.maxi-cosi.com



O redutor e o colchonete podem ser lavados na máquina. Não alvejar, não secar em tambor, não passar e não lavar a seco. Estrutura e capota devem ser limpas com um pano ou esponja úmida.

Inspecione o carrinho para garantir que esteja limpo, seguro e em pleno funcionamento. Se as peças ficarem rígidas, verifique se não é sujeira. Não deixe na luz solar por períodos prolongados, alguns tecidos podem desbotar.



El reductor y el cojín se pueden lavar en la lavadora. No utilice blanqueadores, no seque en la secadora, no planche ni lave en seco. La estructura y la capota deben limpiarse con un paño o esponja húmeda.

Inspeccione el coche para asegurarse de que esté limpio, seguro y en buenas condiciones de funcionamiento. Si las piezas se vuelven rígidas, verifique que no estén sucias. No lo deje a la luz del sol durante períodos prolongados, algunos tejidos pueden desteñirse.



IMPORTANTE LER COM ATENÇÃO E GUARDAR PARA EVENTUAIS CONSULTAS

ESTE CARRINHO É DESTINADO PARA CRIANÇAS
A PARTIR DE 0 MESES E COM PESO DE ATÉ 15 KG.

ATENÇÃO: NUNCA DEIXE A CRIANÇA
SOZINHA SEM A SUPERVISÃO DE UM ADULTO.

ATENÇÃO: ASSEGURE-SE DE QUE TODOS
OS DISPOSITIVOS DE TRAVAMENTO ESTEJAM
ACIONADOS ANTES DO USO.

ATENÇÃO: NÃO ADICIONE UM COLCHÃO EXTRA
COM ESPÉSSURA MAIOR QUE 30MM.

ATENÇÃO: UTILIZE SEMPRE O CINTO DE SEGURANÇA.



ATENÇÃO: ESTE CARRINHO DEVE SER UTILIZADO SOMENTE PARA O NÚMERO DE CRIANÇAS (1) PARA O QUAL FOI PROJETADO.

ATENÇÃO: INSPECIONE PERIODICAMENTE AS CONDIÇÕES MECÂNICAS DO CARRINHO.

ATENÇÃO: ACIONE OS FREIOS DURANTE O CARREGAMENTO E O DESCARREGAMENTO DE CRIANÇAS.

DECLARAMOS QUE ACESSÓRIOS QUE NÃO FORAM APROVADOS PELO FABRICANTE NÃO PODEM SER UTILIZADOS.

ATENÇÃO: NÃO PENDURE NENHUM PESO NA ALÇA DO CARRINHO.

ATENÇÃO: NÃO PODEM SER UTILIZADOS ACESSÓRIOS NÃO APROVADOS PELO FABRICANTE.



ATENÇÃO: SEMPRE UTILIZE A TIRA ENTREPERNAS EM COMBINAÇÃO COM O CINTO ABDOMINAL.

ATENÇÃO: VERIFICAR SE OS DISPOSITIVOS DE FIXAÇÃO DO CESTO PARA BEBÊS OU DA UNIDADE DE ASSENTO ESTÃO CORRETAMENTE ENCAIXADOS ANTES DO USO.

ADVERTÊNCIA: ESTE PRODUTO NÃO PODE SER UTILIZADO PARA CORRER OU PATINAR.

ATENÇÃO: A CAPOTA MINIMIZA OS EFEITOS DOS RAIOS SOLARES, MAS EVITE LONGOS PERÍODOS DE EXPOSIÇÃO DA CRIANÇA AO SOL. PASSE PROTETOR SOLAR DE ACORDO COM A INDICAÇÃO MÉDICA.

CARGA MÁXIMA DO CESTO: 5 KG

VALIDADE INDETERMINADA



ESTE CARRINHO ESTÁ DE ACORDO COM A NORMA ABNT NBR 14389:2010

SEGURANÇA

- Os produtos Maxi-Cosi foram concebidos e testados com rigor para a segurança e o conforto do seu bebê. Utilize só acessórios vendidos ou aprovados pela Maxi-Cosi.
- Não levantar o carrinho de passeio com a criança dentro dele.
- Se usar seu carrinho de passeio em combinação com um moisés ou bebê conforto, então o peso máximo de utilização da combinação é o indicado no produto adicional.
- Não utilizar escadas ou escadas rolantes com a criança no carrinho de passeio.
- Sempre que o carrinho estiver parado, utilizar os freios, mesmo que pare somente por um instante! O freio deve estar sempre acionado durante a colocação e a remoção da criança.
- Limpe e seque bem o chassi, as rodas e o dispositivo de travagem sempre que percorrer ambientes lamacentos, arenosos e corrosivos.
- Não utilizar lubrificante ou óleo.
- A falta de manutenção pode resultar num mau funcionamento do seu carrinho.

**AVISO:**

- Para evitar lesões, certifique-se de que a criança está afastada ao abrir e fechar este produto.
- Não deixe que a criança brinque com este produto.
- Não é adequado para longos períodos de sono.
- Qualquer carga aplicada no punho, no encosto ou nas partes laterais afeta a estabilidade do carrinho.
- Para evitar riscos de asfixia, guardar os sacos plásticos da embalagem fora do alcance dos bebês e das crianças.
- Nunca deixe que a criança suba ou desça do carrinho sozinha.
- Se surgirem dificuldades para dobrar ou abrir o carrinho, não forçar e limpar o produto.
- Se as dificuldades persistirem, contate o revendedor.
- Os pneus podem deixar marcas de cor em algumas superfícies (especialmente pisos lisos, como laminado e PVC).
- Utilização do capa de chuva: Não utilizar se estiver sol, uma vez que pode causar calor excessivo. Não utilizar a capa de chuva sem a capota. Durante a utilização, certifique-se de que a capa de chuva não entra em contato com o rosto da criança. Utilizar apenas nos artigos recomendados pelos fabricante.



REGISTRE SEU PRODUTO

Registre seu produto e mantenha-se informado(a) dos alertas de segurança e informações associadas que podem surgir sobre o item que você adquiriu. Somente assim poderemos prestar um serviço de melhor qualidade e contatá-lo(a) em caso de uma necessidade especial. Os dados informados serão mantidos em sigilo e não serão compartilhados com terceiros. Ao enviar o registro, você autorizará o envio de informações e mensagens que julgamos de seu interesse.

- Visite o endereço <http://www.maxi-cosi.com.br/registro>
- Preencha o formulário eletrônico identificando este produto como Carrinho Lila CP² STR007, Maxi-Cosi
- Você receberá a comprovação de seu registro por e-mail



GARANTIA

Agradecemos por adquirir este produto e garantimos ao comprador que este produto é livre de defeitos quando usado sob condições normais, por um período de 2 anos a partir da data da compra, efetuadas no Brasil.

O primeiro comprador é o único beneficiário. Caso o produto apresente defeitos de material ou de fabricação a Maxi-Cosi reparará ou substituirá o produto, a nosso critério, de forma gratuita. Em caso de problemas procure a loja onde foi adquirido, uma Assistência Técnica autorizada ou o departamento de Atendimento ao Consumidor. O comprador é responsável pelos custos de envio do produto para a Assistência Técnica ou para o fabricante. O produto defeituoso deve ser devolvido em sua embalagem original acompanhado da nota fiscal de compra. Esta garantia perderá a validade se o produto for modificado ou consertado por profissional não autorizado ou se o defeito for decorrente de utilização indevida.

Validade indeterminada.

ATENDIMENTO AO CONSUMIDOR
www.maxi-cosi.com.br/atendimento



ESTENDA SUA GARANTIA

Conforme os termos e condições publicados no nosso site www.maxi-cosi.com.br/garantia, a Maxi-Cosi oferece garantia de 5 anos voluntária do fabricante aos primeiros usuários do produto em questão, no país de origem da compra, desde que a compra tenha sido registrada em nosso site www.maxi-cosi.com.br/registro em até 6 meses a partir da data da compra. A garantia de 5 anos é um serviço que está disponível em apenas alguns países e no caso do Brasil cobre somente os produtos adquiridos no território nacional e certificados pelo INMETRO. Não são autorizados para esse efeito os produtos adquiridos que retirem ou alterem as etiquetas ou os números de identificação. Uma vez que não é possível averiguar a autenticidade destes produtos, não lhes será aplicável qualquer garantia.



IMPORTANTE LEER CON ATENCIÓN Y GUARDAR PARA EVENTUALES CONSULTAS

ESTE COCHECITO ESTÁ DESTINADO PARA NIÑOS A PARTIR DE 0 MESES Y CON UN PESO DE HASTA 22 KG.

ATENCIÓN: NUNCA DEJE AL NIÑO SOLO SIN LA SUPERVISIÓN DE UN ADULTO.

ATENCIÓN: VERIFIQUE QUE TODOS LOS SEGUROS ESTÉN ACTIVADOS ANTES DE SU USO.

ATENCIÓN: UTILICE SIEMPRE CINTURÓN DE SEGURIDAD.

ATENCIÓN: NO AÑADA UN COJÍN DE ESPESOR SUPERIOR A 30 MM.

ATENCIÓN: NO CUELQUE NINGÚN

PESO EN EL MANILLAR DEL COCHE.

ATENCIÓN: ESTE COCHE DEBE SER UTILIZADO SOLAMENTE PARA EL NÚMERO DE NIÑOS PARA EL QUE FUE PROYECTADO. (1 NIÑO)

ATENCIÓN: INSPECCIONE PERIÓDICAMENTE LAS CONDICIONES MECÁNICAS DEL COCHE.

DECLARAMOS QUE NO SE PUEDEN UTILIZAR ACCESORIOS QUE NO HAYAN SIDO APROBADOS POR EL FABRICANTE.

ATENCIÓN: NO SE PUEDEN UTILIZAR ACCESORIOS NO APROBADOS POR EL FABRICANTE.



ATENCIÓN: SIEMPRE UTILICE LA TIRA ENTREPIERNA EN COMBINACIÓN CON EL CINTURÓN ABDOMINAL.

PRECAUCIÓN: ASEGÚRESE DE QUE LOS DISPOSITIVOS DE FIJACIÓN DE LA CESTA PARA BEBÉS O DE LA UNIDAD DE ASIENTO ESTÉN CORRECTAMENTE ENCAJADOS ANTES DEL USO.

ADVERTENCIA: ESTE PRODUCTO NO PUEDE UTILIZARSE PARA CORRER O PATINAR.

CADUCIDAD INDETERMINADA.
LA CARGA MÁXIMA
DE LA CESTA ES DE 5 KG.

SEGURIDAD

- Los productos Maxi-Cosi han sido diseñados y probados con rigor para la seguridad y el confort de su bebé. Utilice sólo accesorios vendidos o aprobados por Maxi-Cosi.
- No levantar el coche de paseo con el niño dentro de él.
- Si usa su coche de paseo en combinación con un moisés o una silla de auto, entonces el peso máximo de utilización de la combinación es el indicado en el producto adicional.
- No utilizar la escalera o las escaleras eléctricas con el niño en el coche de paseo.
- Siempre que el coche de paseo esté parado, utilizar los frenos/seguros, ¡aunque pare por un instante! El freno/seguro debe estar siempre accionado durante la colocación y la remoción del niño.



- Limpie y seque el chasis, las ruedas y el freno cuando viaje por entornos embarrados, arenosos y corrosivos.
- No utilice lubricante ni aceite.
- La falta de mantenimiento puede resultar en un mal funcionamiento de su coche.

ADVERTENCIA:

- Para evitar lesiones, asegúrese de que el niño esté lejos al desplegar y plegar el producto.
- No deje que el niño juegue con este producto.
- No es adecuado para largos períodos de sueño.
- Cualquier carga aplicada en la empuñadura, en el respaldo o en las partes laterales afecta la estabilidad del coche.
- Para evitar riesgos de asfixia, guardar las bolsas de plástico del

embalaje fuera del alcance de los bebés y los niños.

- Nunca deje que el niño se suba o se baje solo del cochecito.
- Si surgen dificultades al plegar o desplegar el coche, no lo fuerce; limpie el producto.
- Si persisten las dificultades, póngase en contacto con su distribuidor.
- Las ruedas pueden dejar marcas de color en algunas superficies (especialmente suelos lisos, como laminado y PVC).
- Uso de la capa de lluvia: No la utilice si hace sol, ya que puede provocar un calor excesivo. No utilice el impermeable sin capucha. Durante el uso, asegúrese de que el impermeable no entre en contacto con la cara del niño. Usar solo en artículos recomendados por el fabricante.



POLÍTICA DE GARANTÍA EN:

MÉXICO

DJGM, S.A. DE C.V.

R.F.C. DJG-140305-GN9

Gabriel Mancera No. 1041 Col. Del Valle. C.P. 03100, Benito Juárez. Ciudad de México, México.

Tel.: (55) 6719-9202

PRODUCTO: _____ MARCA: _____

MODELO: _____ FECHA DE COMPRA: _____

DJGM, S.A. DE C.V. (DOREL MEXICO). Garantiza este producto en todas y cada una de sus partes contra defectos de fábrica y mano de obra por 3 meses, contados a partir de la fecha de compra.

PARA APLICAR LA GARANTÍA:

Favor presentar esta póliza debidamente sellada por la tienda y la factura o comprobante de compra junto con el producto, en el lugar donde lo adquirió o en el domicilio del Centro de Servicio especificado en esta garantía.

Los gastos de transportación del producto serán erogados razonablemente por la empresa cuando el producto esté dentro de la cobertura de la garantía y por las razones en que aplique.

Para adquirir partes y refacciones puede hacerlo directamente en el Centro de Servicio autorizado.





CASOS EN QUE NO APLICA LA GARANTÍA:

Cuando el producto se haya utilizado en condiciones diferentes a las normales y para el uso que está destinado.

Cuando el producto no se haya utilizado de acuerdo con las especificaciones normales de uso y basado en el instructivo incluido en el mismo.

Cuando el producto haya sido reparado o modificado por personas o en lugares diferentes al Centro de Servicio indicado en esta Garantía.

CENTRO DE SERVICIO Y VENTA DE REFACCIONES

Av. Jesús del Monte No. 41 Piso 5, Col. Ex Hda Jesús de Monte, C.P. 52764 Huixquilucan, Edo. De México, México, Tel. (55) 6719-9202



CHILE

En caso de existir una falla en el producto adquirido, el cliente tendrá derecho a optar, dentro de los 3 meses siguientes a su recepción, por alguna de las siguientes alternativas:

1. Reparación gratuita del producto; o previa restitución del mismo.
2. Reposición o cambio.
3. Devolución de la cantidad pagada.

En caso de devolución de dinero la empresa realizará un abono en el mismo medio de pago que el cliente haya utilizado para la compra del producto, abono que se realizará en un período no superior a 15 días hábiles contados desde que el cliente devuelve el producto, quedando constancia del desperfecto, cuestión que será informada a través del correo electrónico que se haya registrado.

SE CONSIDERARÁ COMO FALLA O DEFECTO:

1. Productos sujetos a normas de seguridad o calidad de cumplimiento obligatorio que no cumplan con las especificaciones.
2. Si los materiales, partes, piezas, elementos, sustancias o ingredientes que constituyan o integren los productos no corresponden a las especificaciones que ostentan las menciones del rotulado.
3. Productos que por deficiencias de fabricación, elaboración, materiales, partes, piezas, elementos, sustancias, ingredientes,



estructura, calidad o condiciones sanitarias, en su caso, no sean enteramente aptos para el uso o consumo al que están destinados o al que el proveedor haya señalado en su publicidad.

4. Si el proveedor y consumidor han convenido que los productos objeto del contrato deben reunir determinadas especificaciones y esto no ocurre.
5. Si después de la primera vez de haberse hecho efectiva la garantía y prestado el servicio técnico correspondiente, subsisten las deficiencias que hacen al bien inapto para el uso o consumo a que se refiere el numeral 3. Este derecho subsistirá para el evento de presentarse una deficiencia que haya sido objeto del servicio técnico, o vuelva a presentarse la misma.
6. Si la cosa objeto del contrato tiene efectos o vicios ocultos que imposibiliten el uso a que habitualmente se destine.

PROCEDIMIENTO PARA HACER EFECTIVA LA GARANTÍA LEGAL.

Para ejercer esta garantía, el cliente deberá hacer contacto en horario hábil con el área de servicio al cliente llamando al teléfono: (56) 223399300 o mediante envío de correo electrónico a la dirección: online@babyinfanti.cl, solicitando el retiro del producto y su envío al servicio técnico, reposición o devolución de la cantidad pagada.

Cualquiera sea la elección del cliente al hacer efectiva la garantía, el producto podrá ser enviado al Servicio Técnico para certificar que



efectivamente existe una falla o defecto amparada por la garantía legal establecida en la ley de protección al consumidor.

En caso de optarse por la reparación del producto o por su reposición, el plazo para ejercer la garantía es de 3 meses, contados desde su recepción por parte del cliente. Dicho plazo se suspenderá por el tiempo en que el bien esté siendo reparado en ejercicio de la garantía, y hasta que se complete la reparación.

En caso de optarse por la devolución de la cantidad pagada, el plazo para ejercer la garantía es de tres meses, contados desde la fecha de la correspondiente factura o boleta y no se suspenderá en caso alguno.

Garantía voluntaria del fabricante o proveedor.

Para el caso de bienes amparados por una garantía voluntaria otorgada por el fabricante o proveedor, el cliente previo a ejercer alguno de los derechos indicados en la presente sección, deberá hacerla efectiva ante quien corresponda y agotar las posibilidades que ofrece conforme a los términos de la póliza. **OBLIGATORIO QUE NO CUMPLAN CON LAS ESPECIFICACIONES.**



Lila CP²

0 M / Max 15 kg



Modelo: STR007

Producto: Coche



Av. Nilo Peçanha, 1516/1582
Campos dos Goytacazes/RJ
CEP 28030-035

Importado por

COMPANHIA DOREL BRASIL
CNPJ 10.659.948/0001-07

País de Origen: China

Todos os direitos reservados

As ilustrações podem diferir do produto

País de Origen: China

Todos los derechos reservados

Las ilustraciones pueden diferir del producto

Representante exclusivo en:

Chile:

Comercial e Industrial Silfa S.A.

San Ignacio 0201, Parque Industrial
Portezuelo Quilicura Santiago - Chile
Teléfono: (562) 2339 9000
Fax: (562) 2339 9022

México:

Importado por **DJGM, S.A. DE C.V.**

Gabriel Mancera No. 1041,
Col. Del Valle, Benito Juárez,
Ciudad de México, México, C.P.:03100
Teléfono: 01 55 67 19 92 02
R.F.C.: DJG-140305GN9
Garantía: 3 meses